

TOPTOILET
Luxe Ultimate

L'Hygiène au TOP

Parce que s'essuyer
ne suffit pas

Manuel Utilisateur

Révision 2025-B



PROPRETE HYGIENE
CONFORT

Les dessins et les dimensions sont sujets aux tolérances usuelles
Nous nous réservons le droit d'apporter toute modification sans préavis

Ce manuel est la propriété de la Société TopToilet. Tous droits réservés.
TopToilet, TopToilet Blue, TopToilet Luxe et TopToilet Suspens sont des marques déposées.

Table des Matières

Ce produit ne doit pas être jeté à la poubelle en fin de vie comme un déchet ménager classique.

Il doit être déposé dans un point de collecte spécifique pour les DEEE ou bien retourné à votre vendeur qui se chargera de son recyclage.



Précautions de sécurité.....	2
Description des différents éléments.....	6
Fonctionnement.....	8
Caractéristiques additionnelles.....	11
Instructions Bluetooth.....	12
Dimensions de pose.....	16
Accessoires fournis.....	16
Branchement de l'arrivée d'eau.....	17
Installation.....	17
Jumelage de la Télécommande.....	20
Tests de mise en service.....	20
Entretien.....	21
Procédure de détartrage.....	22
Maintenance et Dépannage.....	23
Conseils de dépannage.....	24
Spécifications Techniques.....	25
Garantie	26



Les informations contenues dans ce manuel ne sont pas contractuelles. Dans un but d'amélioration constante, les caractéristiques de votre produit peuvent être différentes de celles décrites ici.

Précautions de Sécurité

Veillez lire ce manuel avant toute utilisation

Veillez conserver ce manuel pour future référence



Avertissements

Lorsque ce symbole apparaît en regard d'une rubrique, cela indique que toute utilisation incorrecte pourrait entraîner la mort ou une blessure grave.



Mises en garde

Lorsque ce symbole apparaît en regard d'une rubrique, cela indique que toute utilisation incorrecte pourrait entraîner une blessure ou un dommage physique



Avertissements

1. Ne pas utiliser de prise électrique abîmée ou détériorée.
2. N'utilisez qu'une prise électrique dédiée sous peine de risque de choc électrique ou d'incendie.
3. Ne pas tirer sur la prise par le cordon.
4. Ne pas manipuler la prise ou le cordon électrique avec les mains mouillées ou humides.
5. Ne pas plier le cordon électrique ou placer des objets lourds dessus afin d'éviter toute dégradation ou déformation.
6. Ne pas manipuler la prise électrique sans raison.
7. Débranchez le TOPTOILET avant toute intervention de nettoyage, de réparation, d'inspection ou de remplacement de pièces.
8. Enlevez toutes poussières ou eau sur la prise électrique ou le cordon en le débranchant au préalable.
9. Ne pas brancher le TOPTOILET sur une prise ou une ligne électrique partagée avec d'autres appareils et utilisez une prise et une ligne adéquate en terme de sécurité et de puissance.
10. Si la prise ou le cordon électrique est abîmé, ne pas essayer de le réparer, ni de le modifier ou de le remplacer par vous-même. Faites appel à un réparateur agréé.
11. Si le produit émet un bruit bizarre, une odeur de brûlé ou de la fumée, débranchez le immédiatement, fermez l'arrivée d'eau et contactez votre vendeur afin d'éviter tout risque d'électrocution ou d'incendie.
12. Ne pas insérer d'objet quelconque dans les interstices du produit ou dans la grille de production d'air chaud du séchage sous peine de risque d'électrocution ou de détérioration du produit.

Précautions de Sécurité

13. Ne pas placer un radiateur ou tout élément de chauffage à proximité du produit. Ne pas approcher de matériaux en combustion à proximité du produit, ni en poser dessus (cigarette par exemple). Ces deux avertissements afin d'éviter tout risque d'incendie ou de déformation du TopToilet.
14. Ne placer aucun récipient rempli d'eau ou contenant des médicaments, de la nourriture, ou tout objet métallique, ou tout produit inflammable (liste non exhaustive) sur l'abattant. En effet, si un produit quelconque venait à s'introduire dans l'abattant, cela pourrait provoquer un choc électrique ou un incendie ou encore une détérioration irréversible du produit.
15. Ne pas utiliser le TOPTOILET dans un environnement disposant d'une humidité excessive et ne pas verser d'eau sur le produit.
16. N'utilisez pas le produit si il ne fonctionne pas comme prévu: dans ce cas, débranchez le produit immédiatement, fermez l'arrivée d'eau et contactez votre revendeur. Si vous ne suivez pas ces directives, vous risquez un choc électrique ou de provoquer un incendie.
17. Lorsque vous nettoyez vos toilettes ou lorsque vous prenez une douche, veillez à débrancher le TOPTOILET et à ne pas éclabousser l'abattant sous peine de risque de choc électrique ou d'incendie.
18. Ne pas essayer d'ouvrir le produit, de le réparer ou de le modifier vous même, vous perdriez le bénéfice de la garantie et risquez un choc électrique ou de rendre le produit irréparable.
19. Ne pas poser le produit à un endroit où il pourrait tomber, dans un évier ou dans une baignoire.
20. Ne pas placer ou faire tomber le TOPTOILET dans l'eau ou dans un liquide. Si cela vous arrive, débranchez immédiatement la prise de courant sous peine de risque d'électrocution.
21. Ne pas utiliser ou stocker le TOPTOILET dans une pièce contenant des produits inflammables ou des résidus de combustion.
22. Ne pas alimenter le TOPTOILET avec de l'eau ne provenant pas du réseau urbain sous peine de provoquer des infections ou maladies et aussi de détériorer le produit.
23. Ne pas bloquer la sortie d'air chaud du séchoir avec votre main ou tout autre objet.
24. Fermez l'arrivée d'eau avant de nettoyer ou remplacer le filtre.
25. Le produit doit être alimenté en électricité par une ligne directe au compteur électrique avec protection dédiée.

Précautions de Sécurité

26. Pour les enfants, les personnes âgées, les personnes à peau sensible, les personnes insensibles à la chaleur et toutes celles ayant des difficultés à ajuster la température, veuillez, avant toute utilisation, régler les températures de l'eau, du siège et de l'air chaud au minimum ou à l'arrêt afin d'éviter tout risque de brûlure.
27. Une surveillance étroite est requise lorsque le produit est utilisé par un enfant ou une personne nécessitant une assistance particulière.
28. Ne pas appuyer sur les boutons avec une force excessive.
29. Ne pas monter sur le produit ou y placer une charge excessive.
30. Veuillez utiliser ce produit conformément à ce pourquoi il a été conçu, et conformément aux instructions de ce manuel. Ne pas suivre les indications d'éventuelles pièces jointes qui ne seraient pas validées par nos soins.
31. Ne jamais utiliser ce produit si son cordon électrique ou sa prise de courant est détériorée, si il ne fonctionne pas correctement, si il est tombé ou abîmé, ou bien si il a été plongé dans l'eau. Dans de tels cas, veuillez contacter votre vendeur. Si le câble d'alimentation est endommagé, il doit être remplacé par le fabricant, son service après-vente ou des personnes de qualification similaire afin d'éviter un danger.
32. Eloignez le cordon électrique et la prise de toute source de chaleur.
33. Ne jamais obstruer les orifices de ventilation et de chauffage ou placer le produit en fonctionnement sur une surface molle qui pourrait bloquer ces orifices. Conserver ceux-ci exempt de poussière, de cheveux ou de tout élément qui pourrait les obstruer, même partiellement.
34. Ne pas utiliser ce produit si vous n'êtes pas bien réveillé ou somnolent.
35. Veillez à ne pas faire tomber ou insérer un objet quelconque dans n'importe quel orifice du produit ou dans le flexible.
36. Ne pas utiliser ce produit en extérieur, ou lorsque vous utilisez un aérosol ou si le produit peut-être exposé à de l'oxygène.
37. Ce produit doit impérativement être connecté à la terre. Veuillez contrôler attentivement la conformité de votre installation électrique. Dans le cas d'un court-circuit, une mise à la terre conforme réduit le risque d'électrocution en fournissant au courant électrique un chemin de décharge. Ce produit est équipé d'un cordon électrique incluant un fil de terre et le connecteur correspondant.
38. Toute réparation ne doit être faite que par un technicien agréé par notre Société.
39. Veuillez utiliser uniquement les accessoires fournis.

Précautions de Sécurité

! Mises en garde

1. Ne pas connecter le flexible à l'arrivée d'eau chaude. Connecter UNIQUEMENT à l'arrivée d'eau FROIDE. De plus, le taux de calcaire de l'eau alimentant le produit ne doit pas être supérieur à 30° TH. Dans le cas contraire, l'utilisation d'un filtre ou d'un adoucisseur est impérative. Les dégâts causés par le calcaire ne sont pas couverts par notre garantie.
2. A l'issue de l'installation, vérifiez attentivement toutes les connexions pour vous assurer qu'il n'y ait pas de fuites. Assurez-vous que les rondelles en caoutchouc sont bien en place aux connexions du flexible d'arrivée d'eau.
3. Ne pas forcer le siège ou le couvercle à l'ouverture ou à la fermeture. La casse pouvant en résulter n'est pas couverte par notre garantie.
4. Ne pas s'adosser sur le couvercle ouvert.
5. Soyez attentif à ce que de l'urine ou des matières fécales n'entrent pas en contact avec la buse de lavage ou la sortie d'air chaud du séchage afin d'éviter des odeurs désagréables ou un mauvais fonctionnement.
6. Si le produit ne doit pas être utilisé pendant une longue période, débranchez la prise électrique, fermez l'arrivée d'eau et drainez l'eau qui pourrait encore se trouver dans le réservoir.
7. Ne pas tirer sur le flexible ou sur le cordon électrique avec une force excessive.
8. Ne pas utiliser de diluant, de benzène, de produits chimiques acides, de chlore (exemple eau de javel), de détergent à base d'acide chlorhydrique même dilué ou de produit dotés de microcristaux (type Cif).
9. Ce produit n'est pas destiné à être utilisé par des personnes (incluant des enfants) ayant des capacités physiques, sensorielles ou mentales réduites, des personnes sans un minimum d'expérience ou de connaissance de ce type de produits, à moins d'avoir, au préalable reçu des instructions quant à l'utilisation ou d'être sous la surveillance de personnes responsables de leur sécurité. Les enfants doivent être supervisés pour s'assurer qu'ils ne jouent pas avec le produit. Toutefois, Cet appareil peut être utilisé par des enfants âgés d'au moins 8 ans et par des personnes ayant des capacités physiques, sensorielles ou mentales réduites ou dénuées d'expérience ou de connaissance, s'ils (si elles) sont correctement surveillé(e)s ou si des instructions relatives à l'utilisation de l'appareil en toute sécurité leur ont été données et si les risques encourus ont été appréhendés. Les enfants ne doivent pas jouer avec l'appareil. Le nettoyage et l'entretien par l'utilisateur ne doivent pas être effectués par des enfants sans surveillance.

Description des composants

Luxe Ultimate

Vue d'ensemble

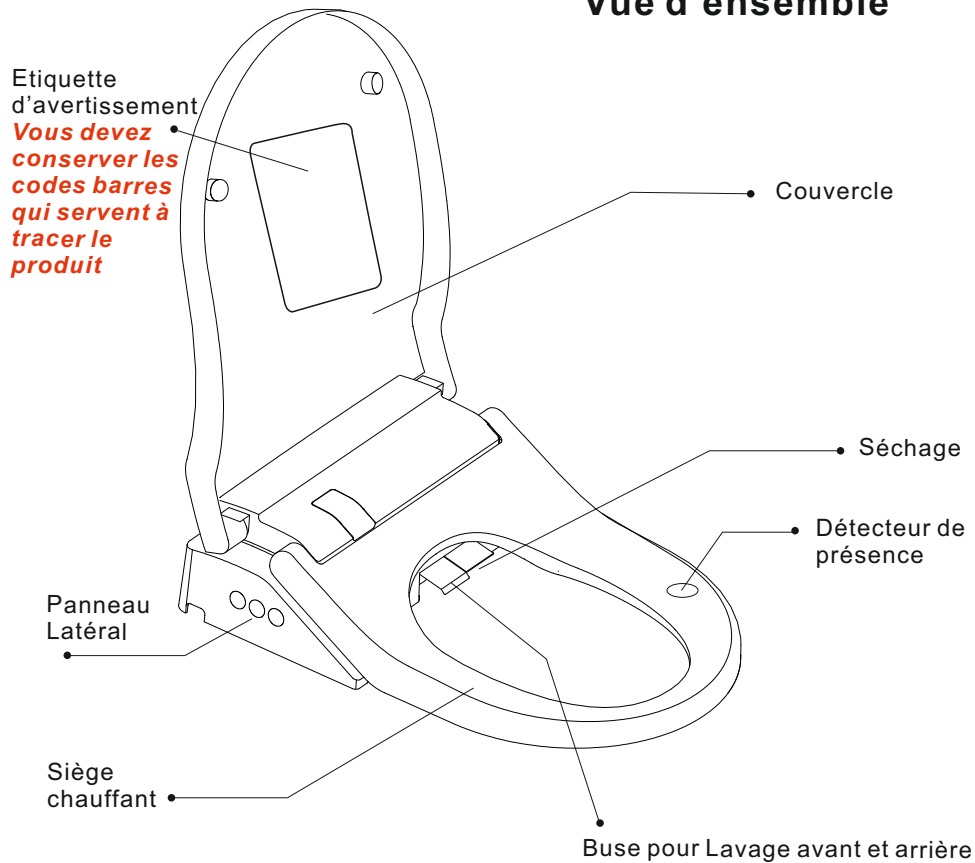

Panneau Latéral de l'abattant

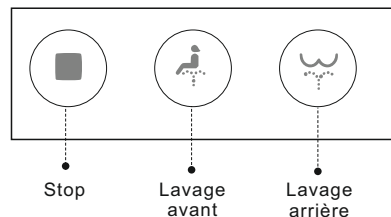

Description des composants

Télécommande Luxe Ultimate

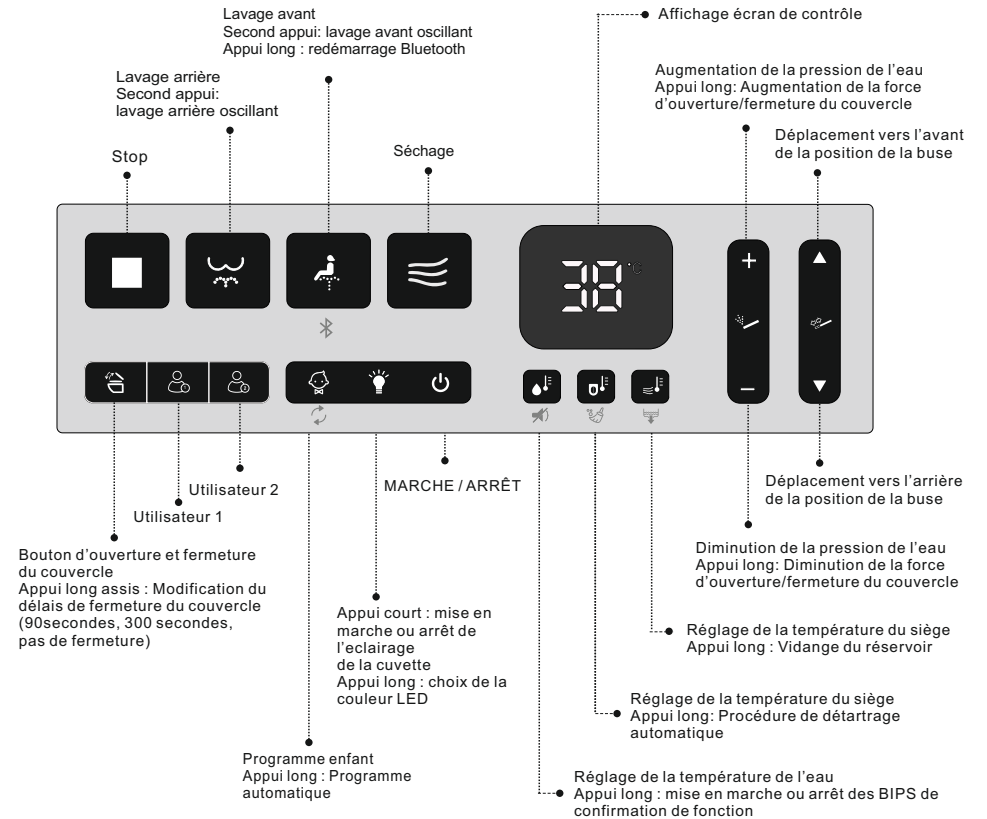

Fonctionnement

Note: A l'exception du programme Enfants, le produit ne fonctionnera pas s'il n'y a pas d'utilisateur assis sur le siège.



Lavage Postérieur

Tout en étant assis, appuyez sur ce bouton pour déclencher le lavage anal. Si vous appuyez de nouveau, la buse effectuera des mouvements oscillants afin de procurer une expérience de massage agréable et un nettoyage plus large. Le lavage peut être interrompu à tout moment par la touche arrêt de la fonction en cours. Sans autre intervention le lavage s'arrêtera automatiquement au bout de 2 minutes d'utilisation ininterrompue.



Lavage Avant

Tout en étant assis, appuyez sur ce bouton pour déclencher le lavage avant. Si vous appuyez de nouveau, la buse effectuera des mouvements oscillants afin de procurer une expérience de massage agréable et un nettoyage plus large. Le lavage peut être interrompu à tout moment par la touche arrêt de la fonction en cours. Sans autre intervention le lavage s'arrêtera automatiquement au bout de 2 minutes d'utilisation ininterrompue.



Séchage

Tout en étant assis, appuyez sur ce bouton pour déclencher la fonction de séchage. Le séchage peut être interrompu à tout moment par la touche arrêt de la fonction en cours ou en se levant simplement du siège. Sans autre intervention le séchage s'arrêtera automatiquement au bout de 3 minutes d'utilisation ininterrompue.



Stop

Tout en étant assis, appuyez sur ce bouton pour arrêter toute fonction en cours.



Position de la buse

Tout en étant assis, utilisez ce bouton pour régler la position de la buse de lavage (quand elle n'est pas en mode oscillant). Appuyez sur «-» ou «+» pour la régler. Il existe 4 positions différentes possibles. Les réglages de l'utilisateur précédent persistent tant qu'un autre réglage n'est pas effectué. L'ajustement de la position de la buse est possible à tout moment durant le lavage.



Réglage de la pression de l'eau

Lorsque la pulvérisation de l'eau est en cours, appuyez pour régler la pression de l'eau. Il y a trois niveaux de pression possibles. Les réglages de l'utilisateur précédent persistent tant qu'un autre réglage n'est pas effectué. Le réglage de la pression de l'eau peut être effectué à tout moment pendant le lavage.

Appui prolongé : sur la touche «-» pour diminuer la force d'ouverture/fermeture du couvercle lorsque personne n'est assis.

Appui prolongé : sur la touche «+» pour augmenter la force d'ouverture/fermeture du couvercle lorsque personne n'est assis.



Mémorisation des réglages pour 2 utilisateurs

Appuyez longuement (jusqu'au bip de confirmation) sur l'un ou l'autre de ces boutons pour mémoriser vos réglages préférés. Lors de votre prochaine utilisation, il suffira d'appuyer brièvement sur le bouton choisi pour retrouver les réglages programmés.

Fonctionnement



Eclairage de nuit

Appui court : Allumer ou éteindre l'éclairage de nuit
Appui long : Changement de la couleur de la LED



Réglage de la température de l'eau / Mode Muet

Lorsque la pulvérisation de l'eau est en cours, appuyez pour régler la température de l'eau. Il y a quatre niveaux de température possibles. Les réglages de l'utilisateur précédent persistent tant qu'un autre réglage n'est pas effectué. Le réglage de la température de l'eau peut être fait à tout moment pendant le lavage.

Appui prolongé : mise en marche ou arrêt des bips de confirmation de fonction.



Réglage de la température de séchage / Vidange du réservoir

Quand le séchage est en cours, appuyez pour régler la température de l'air. Il y a quatre niveaux de température possibles. Les réglages de l'utilisateur précédent persistent tant qu'un autre réglage n'est pas effectué. Le réglage de la température de l'air de séchage peut être fait à tout moment pendant celui-ci.

Appui prolongé : Vidange du réservoir d'eau lorsque personne n'est assis.



Réglage de la température du siège / Procédure de détartrage

Appuyez pour régler la température du siège. Il y a quatre niveaux de températures possibles. Les réglages de l'utilisateur précédent persistent tant qu'un autre réglage n'est pas effectué. Le réglage de la température du siège peut être effectué à tout moment.

Appui prolongé : lancement de la procédure de détartrage lorsque personne n'est assis.



Programme automatique pour Enfants / Adultes

Lorsque vous appuyez brièvement, une fois, sur ce bouton, vous activerez le programme de lavage anal pour les Enfants. Avec un appui long, vous activerez le programme anal pour Adultes.

Ces programmes se décomposent de la manière suivante:

Programme Enfant : Lavage Anal fixe 30 secondes, Lavage Anal oscillant 30 secondes, Séchage 3 minutes. Pour activer le programme de Lavage Avant, appuyez d'abord sur le bouton Lavage Avant puis sur celui-ci.

La température de l'eau, la pression de l'eau et la température de l'air de séchage sont toutes réglées automatiquement au minimum durant l'exécution de ce programme.

Programme Adulte : Lavage Anal fixe 30 Secondes, Lavage Anal oscillant 30 Secondes, Séchage 3 minutes. Pour activer le programme de Lavage Avant pour les Adultes, appuyez d'abord sur le bouton Lavage Avant puis faites un appui long sur le bouton du programme Enfant afin de déclencher le programme Automatique. Les réglages de l'utilisateur précédent en terme de température d'eau, pression d'eau et température de séchage persistent tant qu'un autre réglage n'est pas effectué.



Ouverture et fermeture du couvercle

Appuyez brièvement pour ouvrir le couvercle. Appuyer une seconde fois pour le fermer. Le couvercle se referme aussi automatiquement après s'être levé des toilettes.
Appui prolongé : Modification du délais de fermeture du couvercle

Fonctionnement

Ouverture / Fermeture automatique du couvercle

Le TopToilet Luxe Ultimate dispose de la fonctionnalité d'ouverture et de fermeture automatique du couvercle.



Ouvrir
Fermer

Ouverture Automatique du couvercle :

Cette fonction se commande au travers du bouton de la télécommande mais aussi par le capteur d'ouverture automatique à poser au mur ou encore au travers de l'application SmartPhone. Il est toujours possible de manipuler manuellement le couvercle. Toutefois, nous attirons votre attention sur le fait qu'une manipulation trop violente pourrait détériorer le système automatique et ne serait pas couvert par la garantie. L'ouverture et la fermeture du siège s'effectue quand à elle de façon manuelle.

Fermeture Automatique du couvercle:

- Il se fermera automatiquement à l'issue du temps programmé lorsque personne n'est assis (90 ou 300 secondes).
Si vous avez choisi de désactiver l'ouverture/fermeture automatique, alors le couvercle ne se fermera pas.

Réglage du mode de fermeture automatique du couvercle.

Tout en étant assis, le bouton « Ouverture/Fermeture du couvercle » vous permet de programmer les différents modes de fermeture automatique du couvercle:

- **Programmation par défaut:** le couvercle se fermera automatiquement 90 secondes après que l'utilisateur se soit levé.
- **Premier appui long:** le délai de 90 secondes passera à 300 secondes (5 minutes).
- **Deuxième appui long:** désactivation de la fermeture automatique du couvercle.
- **Troisième appui long:** retour à la programmation par défaut (et ainsi de suite).

Réglage de la force des moteurs d'ouverture/fermeture du couvercle :

Si la force d'ouverture et/ou de fermeture du moteur du siège ou du couvercle est trop forte ou trop faible, vous pouvez l'ajuster à l'aide de votre télécommande en suivant la procédure ci-dessous.

Réglage de la force du moteur du couvercle :

1. Pressez longuement sur le bouton « **pression de l'eau +** » jusqu'à entendre un bip pour augmenter la force du moteur du couvercle.
2. Pressez longuement sur le bouton « **pression de l'eau -** » jusqu'à entendre un bip pour diminuer la force du moteur du couvercle.

ATTENTION:

Il y existe une infinité de niveaux de réglages. A chaque manipulation ci-dessus terminée par un bip, le réglage monte ou descend d'un niveau. Il peut donc être nécessaire de répéter plusieurs fois l'opération afin d'obtenir le résultat souhaité.

Caractéristiques additionnelles

Tête de buse amovible

1. L'embout de la buse peut être remplacé par l'utilisateur. Veuillez consulter la rubrique accessoires de notre site Web www.toptoilet.fr si vous souhaitez en acquérir une nouvelle.

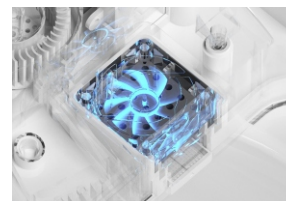

Absorbeur d'odeurs actif au charbon de bambou

2. Le produit dispose d'un absorbeur d'odeurs ventilé intégré au charbon actif. Ce module reste généralement efficace pendant plusieurs années.

Descente amortie du siège

3. Le siège dispose de la fonction descente amortie afin qu'ils puisse se fermer doucement et silencieusement.



Buse autonettoyante

4. La buse de lavage est auto-nettoyante et se nettoie d'elle-même avant et après chaque utilisation.

Couvercle à démontage rapide

5. Le couvercle peut facilement se retirer de l'abattant vous permettant une facilité de nettoyage non négligeable. Pour cela, relevez le couvercle à la verticale comme sur la photo ci-contre, appuyez sur le bouton de déverrouillage rapide sur le du couvercle tirez le vers le haut. Pour le réinstaller, appuyez sur le bouton de déverrouillage, positionnez-le à la verticale et relâchez le bouton de déverrouillage.



Choix du coloris de la LED d'ambiance

6. L'abattant est équipé d'une LED d'ambiance dont vous pouvez choisir la couleur : Bleu, Blanc Violet, Vert, Rouge
Pour cela, faites un appui long sur la touche « éclairage » de la télécommande.

Dépose de l'abattant

7. Vous pouvez retirer totalement l'abattant de votre cuvette en appuyant sur le bouton de dépose situé à droite de l'abattant. Maintenez ce bouton appuyé et tier l'ensemble de l'abttant doucement vers vous.



Instructions pour l'application Bluetooth TopToilet

Compatibilité

L'application Bluetooth TopToilet est compatible avec tous les appareils mobiles : Téléphones et Tablettes Android, iPhone, iPad, iPod Touch.
Tous les produits Apple nécessitent un iOS 11.0 ou une version ultérieure.

Installation

Veillez télécharger l'application "Smart Life" en cliquant sur l'un des liens ci-dessous, en scannant le QR Code approprié ou recherchez « Smart Life -Smart Living » dans l'App Store ou Google Play Store :



IOS : <https://apps.apple.com/app/id1115101477>

Android : <https://play.google.com/store/apps/details?id=com.tuya.smartlife>

Créer un compte

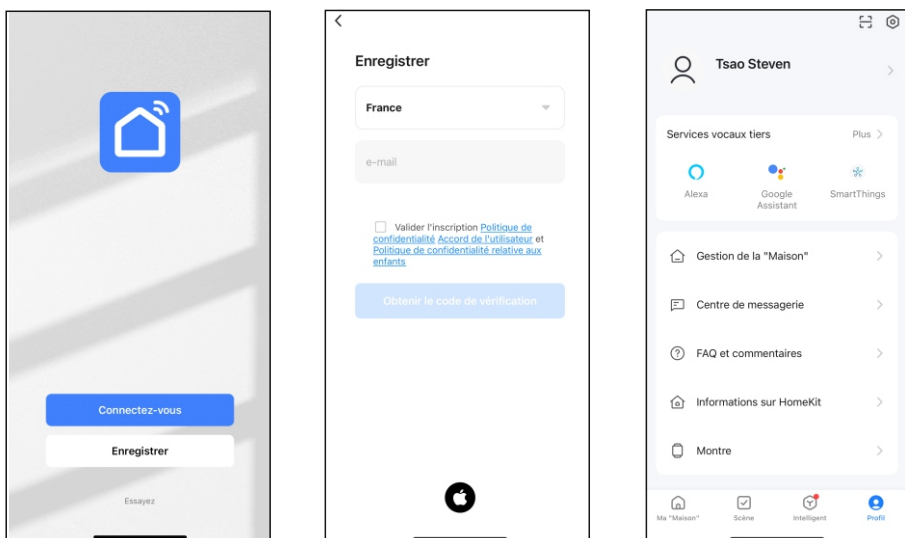

Si vous vous êtes déjà inscrit sur l'application mobile, entrez votre nom d'utilisateur et votre mot de passe pour vous connecter.

Si vous êtes un nouvel utilisateur, cliquez sur le lien « S'inscrire » pour terminer le processus. Saisissez vos informations, y compris votre courriel et le mot de passe souhaité.

Paramétrez les différents menus

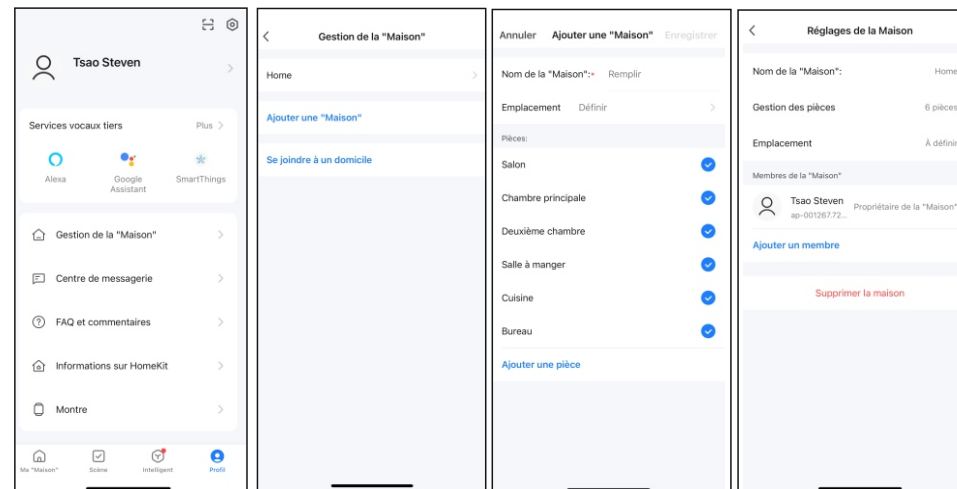

Veillez noter que si un membre ajoute un appareil, cet appareil apparaîtra sur toutes les applications des membres du groupe. Il ne sera donc pas nécessaire que chaque membre de la maison ajoute individuellement cet appareil.
Une fois l'appareil ajouté, un utilisateur ne faisant pas partie de la maison ne pourra pas ajouter l'appareil, sauf si le groupe précédent a supprimé l'appareil.

Invitez les membres de la maison

Si vous êtes le Propriétaire de la maison :

Si vous êtes un Nouvel utilisateur :

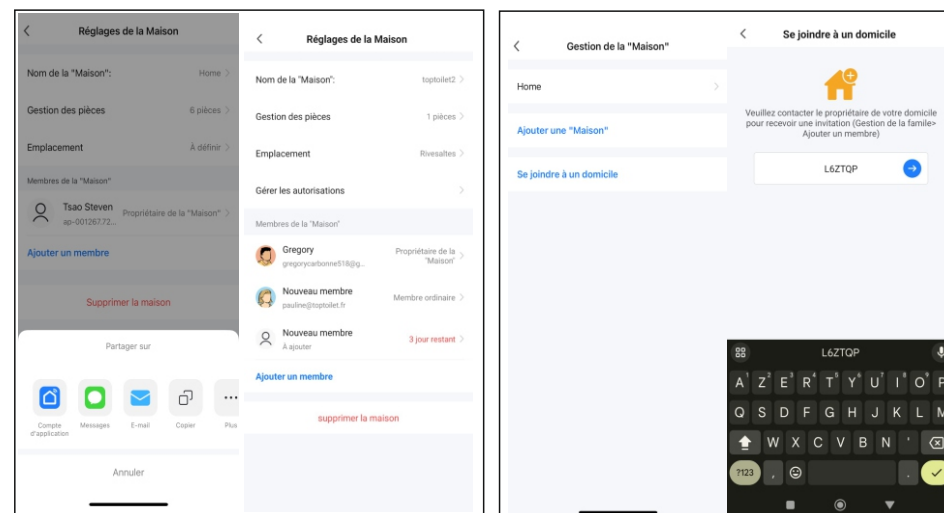

Si vous êtes le Propriétaire de la maison : Rendez-vous dans « gestion de la maison », cliquez sur votre maison. Dans l'onglet « Réglages de la Maison » vous pouvez ajouter « Ajouter un membre ». L'invitation peut s'effectuer via l'application Smart Life, par message et par email. Une fois le nouveau membre ajouté, vous pouvez également définir son statut : Administrateur ou Membre ordinaire.

Si vous êtes un Nouveau utilisateur : Rendez-vous dans « Gestion de la maison », cliquez sur « Se joindre à un domicile ». Entrez le code d'invitation que vous aurez préalablement reçu.

Ajouter un appareil

Ajout automatique : Si le produit vient d'être installé il apparaîtra automatiquement sur la page d'accueil. Complétez l'ajout en suivant les instructions de l'APP.

Ajout manuel : Vous pouvez également appuyer sur le bouton « Ajouter », les produits non jumelés apparaîtront en haut de la page, appuyez sur le bouton « Ajouter ». Complétez l'ajout de l'appareil en suivant les instructions de l'APP.

Si aucun appareil n'apparaît, vous le trouverez dans la catégorie « Petits appareils électroménagers », dans le sous onglet « salle de bain » vous y trouverez l'icône « WC intelligent WiFi ». Si vous ne parvenez toujours pas à effectuer le couplage, effectuez un redémarrage de la fonction Bluetooth par un appui long sur la touche « Lavage Avant » de votre télécommande. Le WC passera à nouveau en mode couplage.

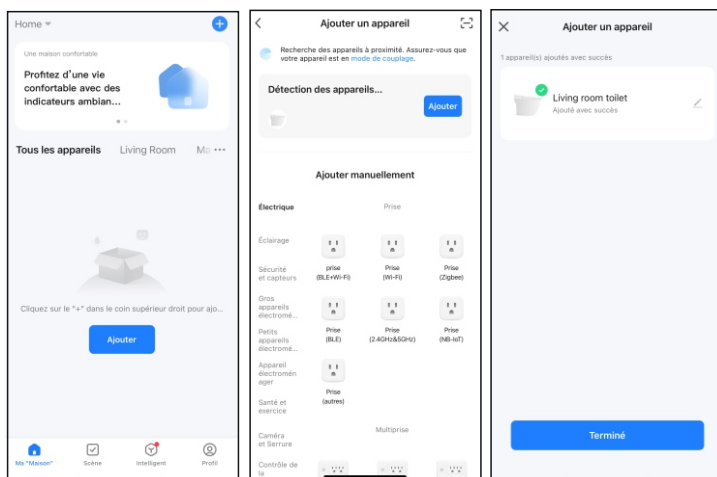
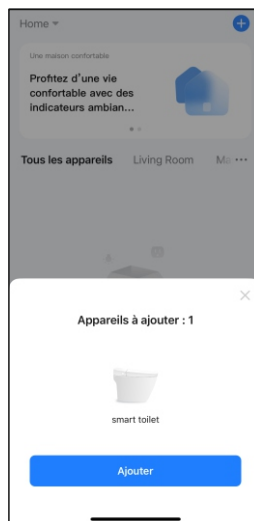

Ajout Automatique

Ajout Manuel

Vous pouvez notamment renommer le produit et sélectionner la pièce de la maison dans laquelle il se trouve.

Le produit est prêt à être utilisé. Le produit jumelé s'affichera sur l'application de tous les membres du groupe d'appartenance.

Attention : les fonctions indiquées ci-contre ne sont pas toutes disponibles dépendant du modèle acquis.

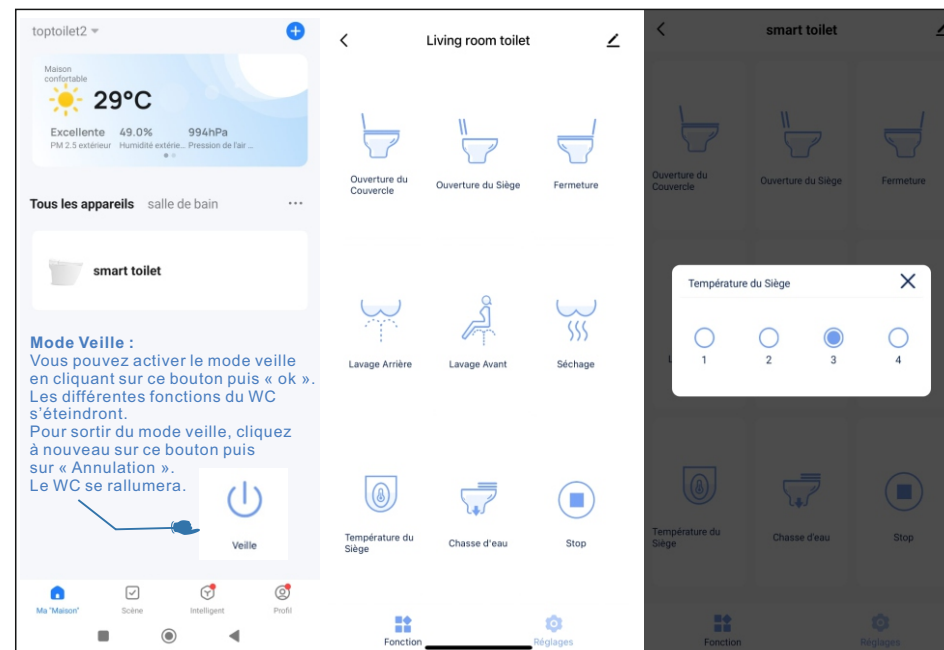

Informations complémentaires

1. Lorsque l'utilisateur 1 se connecte aux toilettes, puis quitte la pièce, le Bluetooth se déconnecte automatiquement. Si l'utilisateur 1 se rend à nouveau aux toilettes, le téléphone se connectera automatiquement.
2. Si l'utilisateur 2 vient dans la pièce, il doit se connecter aux toilettes pour les utiliser car le WC conserve en mémoire le dernier téléphone connecté. Si l'utilisateur 2 se rend à nouveau aux toilettes, le téléphone se connectera automatiquement.
3. A l'inverse s'il s'agit de l'utilisateur 1 qui se rend aux toilettes, le dernier téléphone connecté étant celui de l'utilisateur 2, l'utilisateur 1 devra se connecter au WC pour utiliser l'application*.

*Par « se connecter à nouveau », il s'agit d'ouvrir l'application sur votre Smartphone, et de cliquer sur le symbole du WC correspondant.

4. Il est également possible de contrôler le WC par des services vocaux tiers : Alexa et Google Assistant. Rendez-vous dans votre profil pour paramétrer cette fonctionnalité.

Dimensions de Pose

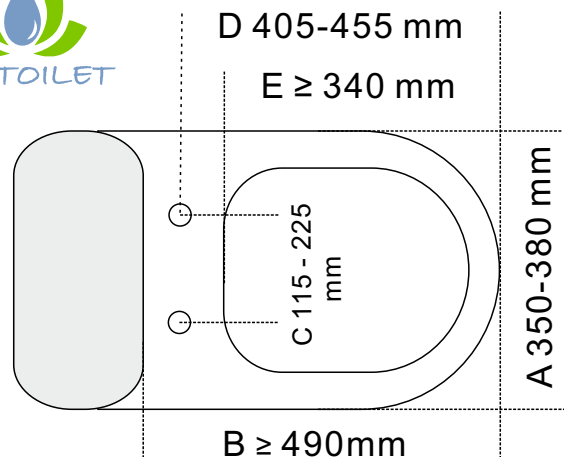

Gabarit d'installation Abattants

Attention: si votre cuvette dispose d'un rebord à l'arrière, la distance B devient la longueur disponible entre le début avant du rebord et l'avant de votre céramique

spec.	A	B	C	D	E
mm	350-380	≥ 490	115-225	405-455	≥ 340

Accessoires fournis

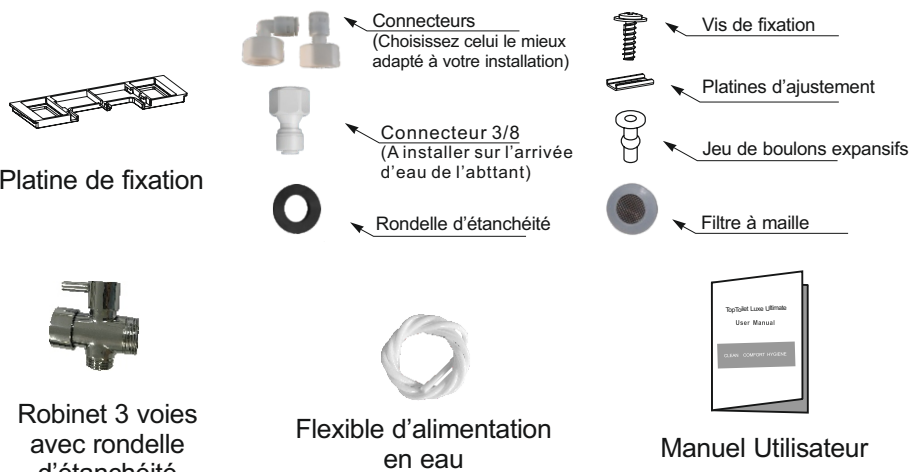

16

Branchement à votre arrivée d'eau

Cet abattant type japonais peut s'installer sur des cuvettes standard ou suspendues sous réserve de son adéquation avec les dimensions du gabarit présent dans ce manuel.

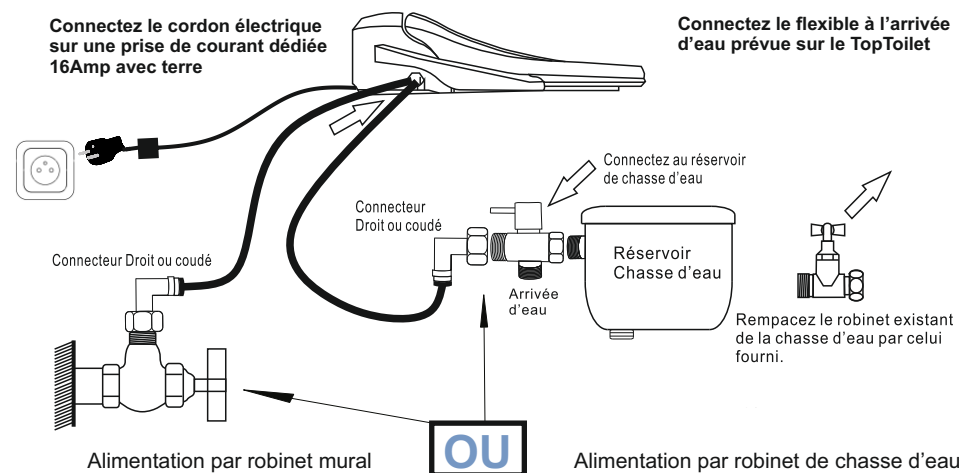

Arrivée d'eau au choix

Installation

Note

1. Votre abattant TopToilet doit être alimenté en électricité par une prise électrique 16Ampères avec Terre au travers d'une ligne directe au compteur (fils de 1,5mm² minimum) afin d'éviter tout risque d'interférence qui pourrait se produire sur la ligne avec un autre appareil défectueux. En effet, cela pourrait provoquer des coupures intempestives du disjoncteur différentiel situé sur le cordon de l'abattant.
2. Toujours, dans l'ordre, mettre l'abattant sous tension et l'allumer avant d'ouvrir l'eau. De même, couper l'eau avant d'éteindre le produit électriquement. Si il y a une coupure électrique pendant le fonctionnement du lavage, celui-ci ne s'arrêtera pas, **il faut fermer l'arrivée d'eau.**

Avis important

Lorsque l'installation est terminée, veuillez rouvrir l'arrivée d'eau et vérifier les fuites éventuelles.
Si vous souhaitez déconnecter le tuyau d'alimentation en eau, veuillez appuyer sur l'anneau blanc de verrouillage avec un doigt de chaque côté et tirer le tuyau hors de son logement.

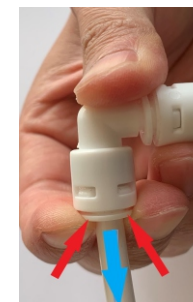

17

Installation

Etape 1

1 Fixer les boulons expansifs

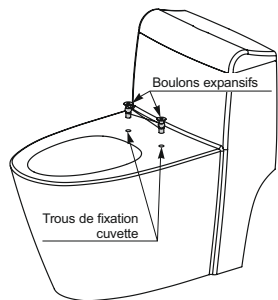

Retirez l'abattant existant et insérez les boulons expansifs dans les trous de fixation de la cuvette.

2 Fixer la platine de fixation

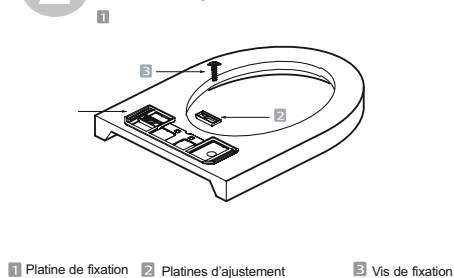

Placer la platine de fixation et les platines d'ajustement sur les trous de fixation de la cuvette. Insérez la vis et fixez la platine de fixation aux toilettes.

3 Fixez l'abattant

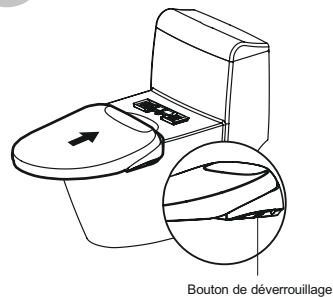

Pressez le bouton de déverrouillage présent sur la droite de l'abattant et faites glisser l'abattant jusqu'au fond de la platine de fixation. Vous entendrez un clic lorsque le produit sera solidement fixé. Pour le retirer, pressez le bouton de déverrouillage et tirez l'abattant vers vous.

4 Détecteur de présence

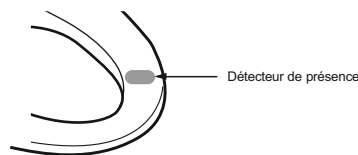

Cet appareil est équipé d'un détecteur de présence et ne fonctionne que si quelqu'un est assis dessus.

Installation

Etape 2



1



Coupez l'arrivée d'eau. Si existant, démontez le robinet chasse d'eau existant pour le remplacer par celui fourni

2

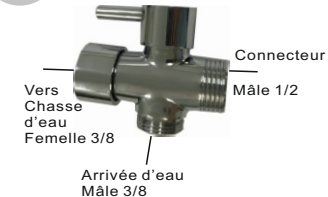

Reliez ce robinet à l'arrivée d'eau et au réservoir de la chasse d'eau selon le schéma ci-dessus (sautez cette étape si robinet mural)

3



Insérez le filtre dans le connecteur choisi

4

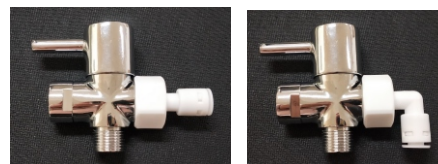

OU

Vissez le connecteur sur l'entrée mâle 1/2 du robinet (sautez cette étape si robinet mural)

5

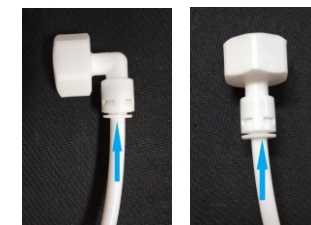

OU

Insérez un côté du tuyau blanc dans le connecteur (enfoncez bien à fond pour éviter tout risque de fuite - environ 1cm)

6

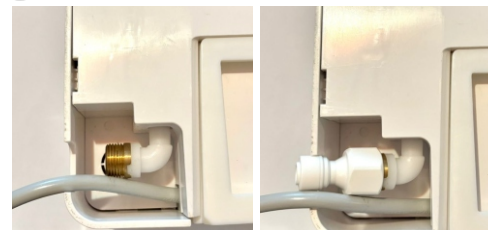

Vissez le connecteur droit 3/8 sur le pas de vis de l'entrée d'eau de l'abattant, sans oublier d'y insérer préalablement un joint.

7



Enfoncez bien à fond (1cm environ) le tuyau dans l'orifice du connecteur pour éviter tout risque de fuite.

Jumelage de la télécommande

Votre télécommande a été jumelée en usine avec votre TOPTOILET. Si toutefois ce jumelage ne fonctionnait plus ou bien si vous deviez remplacer votre télécommande, veuillez effectuer la procédure de jumelage suivante :

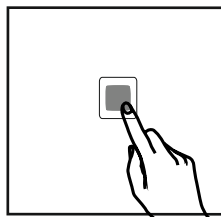

1. Mettez le produit sous tension et appuyez sur le bouton « Stop » de la télécommande 5 fois.
2. Le TopToilet émettra un nouveau BIP.
3. La procédure de jumelage de la télécommande est terminée.

Tests de Mise en route

1. Après avoir terminé le branchement de l'eau, ouvrez l'arrivée d'eau et appuyez sur le bouton de mise en route (Marche). La buse va sortir de son logement pour un test automatique puis le réservoir commencera à se remplir. Le produit devient utilisable après la fin du remplissage du réservoir, il est donc normal que, lors de la première mise en route, il y ait un délai supplémentaire de 10 à 15 secondes avant de pouvoir utiliser les différentes fonctions.



2. Il est normal que la buse sorte de son logement et que de l'eau s'en échappe lorsque vous ouvrez l'arrivée d'eau. Après la mise sous tension, la buse va se rétracter et l'écoulement de l'eau s'arrêter.

Confirmation de bon fonctionnement

1. Mettez le TOPTOILET en marche et posez un chiffon humide sur le détecteur de présence du siège afin de simuler une personne assise. (**Attention** : si vous avez choisi de poser un chiffon humide sur le siège au lieu de vous y asseoir, il convient d'installer un film plastique au-dessus de la céramique pour éviter d'arroser la pièce...). Après quelques instants, l'eau de lavage sera chauffée à la température choisie et le séchage fonctionnera lorsque vous l'activerez.

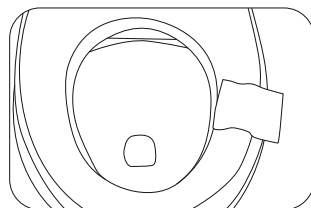

2. Veuillez procéder maintenant au test de chaque fonction comme décrit dans les pages précédentes de ce manuel.

3. A l'exception du programme Enfants, aucune autre fonction ne pourra être utilisée si aucun utilisateur n'est assis.

Entretien courant

Important : Débranchez le TOPTOILET avant de procéder au démontage de celui-ci ou à son nettoyage.

Nettoyage du siège

Utilisez un chiffon humide et un produit de nettoyage doux pour nettoyer le siège et le couvercle. Ne pas gratter ou utiliser des produits abrasifs agressifs. Ne pas utiliser de diluant, de benzène, de produits chimiques acides, de chlore pur ou dilué ou de détergent à base de chlore (eau de Javel notamment), de crème avec micro cristaux (type Cif), d'acétone, d'ammoniaque... De même, que certaines crèmes comme anti-inflammatoires, auto-bronzante etc (liste non exhaustive).

Cela pourrait provoquer une corrosion des parties métalliques, une décoloration ou des marques sur le corps de l'abattant.

Nous vous conseillons l'utilisation d'alcool dilué pour désinfecter votre produit.

La présence d'un taux de calcaire significatif dans l'eau alimentant le TopToilet peut provoquer des dégradations non couvertes par notre garantie; Il est donc fortement recommandé d'installer un pré filtre sur l'arrivée d'eau.

(en vente sur notre site: www.toptoilet.fr) si vous ne disposez pas d'adoucisseur.

Nettoyage de la buse

1. Veuillez procéder fréquemment au nettoyage de la buse. Pour faire sortir la buse de son logement sans pulvérisation, veuillez appuyer sur le bouton « lavage arrière » lorsque personne n'est assis sur le siège. Veuillez alors procéder à son nettoyage avec un chiffon doux ou une brosse à dents usagée (ne plus utiliser cette brosse à dents pour autre chose que ce nettoyage).

2. Faites attention à ne pas tirer la buse avec les mains. Lorsque le nettoyage est terminé, appuyez sur le bouton « stop » et celle-ci se rétractera automatiquement.

3. La tête de buse peut être remplacée par l'utilisateur. Veuillez consulter la rubrique « accessoires » de notre site web: www.toptoilet.fr si vous souhaitez en acquérir une nouvelle.

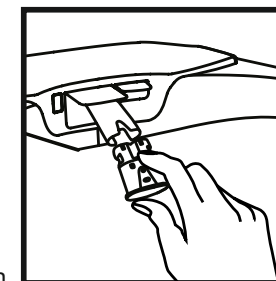

Nettoyage du filtre à mailles

Les intervalles de nettoyage vont dépendre de la qualité et de la dureté de l'eau de votre ville ainsi que de la fréquence d'utilisation du TOPTOILET. Il est recommandé de vérifier le filtre à maille présent dans le T de connexion, au moins une fois par an.

1. Fermez l'arrivée d'eau et débranchez le TOPTOILET.
 2. Dévissez le filtre du robinet d'arrêt.
 3. Nettoyez le filtre sous l'eau du robinet avec une brosse à dents afin de retirer de manière efficace toutes les substances étrangères qui auraient pu s'accumuler sur et dans les mailles.
 4. Remplacez le filtre et vérifiez attentivement qu'il est correctement positionné.
 5. Revissez l'ensemble sur le robinet et assurez-vous qu'il n'y a pas de fuites.
- Note: Il est conseillé de remplacer le filtre à mailles par un filtre neuf si celui en place est bouché ou abîmé.

Procédure de détartrage

Le Luxe Ultimate dispose d'un système de détartrage automatique qu'il est impératif d'effectuer tous les 6 mois à un an en fonction de la dureté de votre eau et ce afin de préserver le bon fonctionnement du produit sur le long terme.

ATTENTION !!

IL N'EST PAS POSSIBLE D'INTERROMPRE LA PROCÉDURE UNE FOIS LANCÉE.

1. Ouvrez la trappe à gauche de l'abattant.

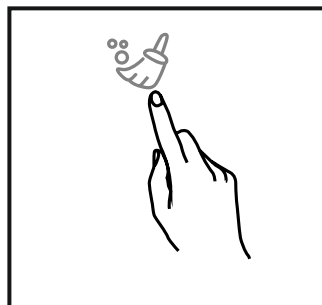
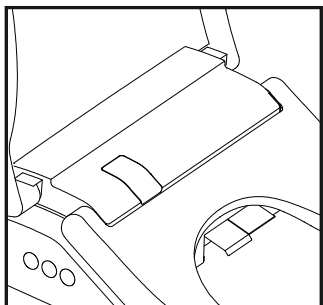

2. Appuyez longuement sur la touche « Température du siège » de la télécommande pour activer le programme de détartrage. La buse s'auto-nettoie lors de la vidange du réservoir. Lorsque l'eau est évacuée, l'abattant émet un BIP pour rappeler d'ajouter du détartrant.

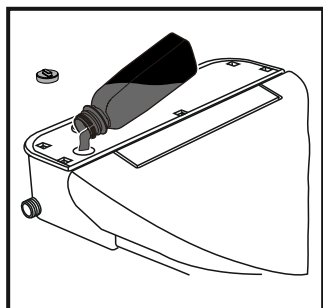

3. Retirez le bouchon en caoutchouc, versez le produit détartrant, type Sanytol. L'appareil émet un signal sonore pendant l'ajout. Arrêtez l'ajout lorsque vous entendez un long BIP.

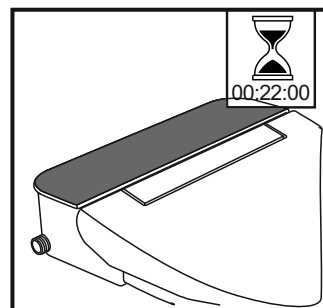

4. Remettez le bouchon en caoutchouc en place et remettez la trappe d'accès en place, le TopToilet commencera le programme de détartrage. Pendant le processus de détartrage, les toilettes ne peuvent pas être utilisées jusqu'à la fin du processus. S'il n'y a pas de courant pendant le processus, les toilettes continueront le processus de détartrage après le redémarrage. Le processus de détartrage dure 22 minutes. Un nouveau signal sonore retentit lorsque le processus de détartrage est terminé.

Maintenance

Non utilisation pendant plusieurs jours

En cas de non utilisation prévue pour plusieurs jours, vidangez le réservoir tampon et débranchez le TopToilet, fermez le robinet d'alimentation en eau.

Non utilisation pendant une longue période

En cas de non utilisation prévue pour une période plus étendue, vidangez le réservoir, débranchez le TopToilet, fermez le robinet d'alimentation en eau.

Mettez vos mains de chaque côté du TopToilet à l'arrière, soulevez pour le dégager de son verrouillage et tirez le vers l'avant.



Conseils de dépannage

Si l'appareil ne semble pas fonctionner normalement, veuillez examiner les conseils de dépannage en page 22 avant de contacter le service après-vente de votre vendeur car de nombreux cas peuvent être aisément résolus par ses conseils.

Contactez le SAV par mail sur sav@toptoilet.fr si, malgré ces conseils, vous n'êtes pas en mesure de résoudre le problème.

Premières vérifications à effectuer

Vérifiez que le TopToilet est bien branché, qu'il y a du courant à la prise, que l'arrivée d'eau est ouverte et qu'il y a de l'eau.

Vérifiez que les piles de la télécommande soient fonctionnelles et installées correctement (2xAAA).

S'il n'y a pas d'eau, le LED d'éclairage de nuit clignotera.

Vérifiez que le disjoncteur différentiel sur le cordon électrique est bien enclenché (gros bouton).

Vérifiez que le filtre à maille est propre et libre de débris.

Conseils de dépannage

Problème	Causes possibles	Solutions proposées
L'appareil ne s'allume pas	1.L'abattant n'est pas branché 2.L'abattant n'est pas alimenté 3.Le disjoncteur différentiel sur le cordon électrique n'a pas été enclenché	1.Assurez-vous que l'abattant est bien branché 2.Vérifiez que vous avez bien appuyé sur le bouton marche de la télécommande 3.Vérifiez que vous avez bien appuyé sur le gros bouton du disjoncteur différentiel
Une fonction s'arrête en cours d'utilisation	1.Le temps de sécurité est dépassé (3 minutes) 2.Coupure de courant	1.Appuyez à nouveau sur le bouton de la fonction 2.Vérifiez l'alimentation
Le débit ou la pression de l'eau est faible	1.Le filtre est bouché 2.Le robinet d'eau n'est pas assez ouvert 3.La buse est sale 4.Des dépôts de calcaire bouchent la buse ou les tuyaux internes	1.Retirez, nettoyez et réinstallez le filtre à mailles 2.Verifiez que le robinet d'eau est ouvert en grand 3.Nettoyez la buse 4. Appliquez la procédure de détartrage*.
Les fonctions du TopToilet ne marchent pas ou l'eau ne sort pas	Le détecteur de présence ne détecte pas de personne assise sur le siège	Ajustez votre position sur le siège afin de recouvrir complètement le détecteur
Le siège ne chauffe pas	Le réglage de température de chauffe du siège est positionné sur arrêt	Assurez-vous que le réglage de température du siège est adéquat.
L'eau n'est pas chaude	Le réglage de température de chauffe de l'eau est positionné sur arrêt	Assurez-vous que le réglage de température de l'eau est adéquat
De l'eau coule de la buse avant et après utilisation	Cause normale	C'est un phénomène normal correspondant au nettoyage automatique
La télécommande reste sans effets mais la platine latérale fonctionne	1.Les piles de la télécommande sont usagées 2.Le jumelage avec l'unité a été corrompu	1.Remplacez les piles avec des piles neuves alcalines 2.Appliquez la procédure de jumelage en page 20
De l'eau coule de zones autres que la buse	1.De l'eau s'écoule du robinet de raccordement 2. De l'eau s'écoule de la connexion du tuyau à l'abattant	Assurez-vous que: 1.La rondelle d'étanchéité est correctement insérée. 2.Le tuyau du bidet est bien enfoncé dans le coude

* La procédure de détartrage se trouve en page 22 de ce manuel.

Spécifications Techniques

Alimentation électrique		220V-240V 50Hz-60Hz 1300 Watts
Alimentation en eau	Type	Dureté de l'eau maximale autorisée: 30TH (°f°)
	Pression	1 à 4 Bars
Fonction Lavage	Débit du lavage arrière	0,5 L/Min à 0,9 L/Min
	Débit du lavage avant	0,5 L/Min à 0,9 L/Min
	Type de chauffage	Chauffage Instantané
	Choix de températures	Température ambiante, Bas 33°C, Moyen 37°C, Haut 40°C
	Puissance de chauffe	1600 Watts
	Protection	Détecteur de niveau d'eau, fusible de température, interrupteur flottant
Siège Chauffant	Choix de températures	Température ambiante, Bas 30°C, Moyen 35°C, Haut 40°C
	Puissance de chauffe	40 Watts
	Protection	Fusible de température
Séchage	Choix de températures	Température ambiante, Bas 35°C, Moyen 40°C, Haut 45°C
	Puissance de chauffe	200 Watts
	Protection	Fusible de température
Autre dispositif de sécurité		Disjoncteur différentiel
Longueur du cordon électrique		1,5 mètres
Poids Net		4.5 kgs

Conditions de la garantie

Les produits TopToilet sont couverts par la garantie légale de conformité, la garantie légale des vices cachés et par notre garantie commerciale, pièces et main d'oeuvre, **retour atelier**, d'une durée de 2 ans à compter de la date d'achat.

Cette garantie ne couvre pas (liste non exhaustive) :

- La casse, les chocs
- Le vol, les détériorations, la négligence
- Une utilisation inappropriée ou non conforme aux instructions du manuel
- Une Installation non conforme aux instructions du manuel
- Les buses, les flexibles et connexions extérieures au produit
- Les fixations
- Les poignées et platines de commande des fonctions
- Les dommages résultants d'une cause extérieure (dégâts des eaux, foudre, explosion, attentats, installation électrique non normalisée, surtension, gel, ...)
- Les dommages ou dysfonctionnements causés par les dépôts de calcaire
- L'usure normale et les pièces d'usure
- L'utilisation de produits corrosifs ou non prescrits dans la notice
- Les modifications apportées au produit
- L'oxydation
- Les frais de déplacement et de main d'oeuvre sur site

A titre d'exemple, ne sont notamment pas couverts :

- La descente amortie du siège ou du couvercle lorsque l'axe du siège ou du couvercle est endommagé. Ce type de casse se produisant soit lorsque l'abattant est forcé manuellement à la fermeture (il faut impérativement le laisser se baisser tout seul), à l'ouverture ou soit lorsque le couvercle ouvert ne repose pas complètement sur le réservoir ou le mur et que l'utilisateur s'appuie dessus
- Les dégâts potentiels liés au calcaire ne sont pas couverts par notre garantie. Cette panne se caractérise par une baisse de la pression de l'eau de lavage au cours du temps pouvant aller jusqu'au blocage de la sortie de l'eau de lavage. Si vous ne disposez pas d'adoucisseur d'eau, nous conseillons fortement l'installation d'un préfiltre disponible sur le lien suivant:
<https://toptoilet.fr/produit/prefiltre-pour-tout-les-produits-de-la-gamme-luxe/>

- Dans tous les cas, à titre préventif, il est indispensable d'appliquer régulièrement (entre 6 mois et un an en fonction de la dureté de votre eau) la procédure de détartrage se trouve en page 22 de ce manuel.

Conditions de la garantie

Cette garantie couvre (sous réserve de ce qui est indiqué précédemment) :

- L'électronique
- Le circuit d'eau intérieur au produit
- Les connexions et contacts intérieurs au produit
- La mécanique intérieure au produit
- L'échange ou les frais de pièces et main d'oeuvre pour une réparation en atelier
- Les frais de port retour et renvoi du produit

Modalités de mise en oeuvre de la garantie:

Le problème doit être soumis *uniquement par mail* à l'adresse suivante :
sav@toptoilet.fr

Vous devrez impérativement indiquer dans votre mail :

- Vos coordonnées précises incluant votre adresse, votre adresse mail et votre numéro de téléphone
- Le modèle, le lieu d'installation, la date d'achat
- Joindre une copie de votre facture d'achat
- Une description du problème rencontré et, dans la mesure du possible, des photos ou vidéos mettant en évidence le défaut.

**NOUS NE PRENONS PAS EN CHARGE LES APPELS TÉLÉPHONIQUES
POUR SOUMETTRE UN SAV**

